

Sprechfunkgeräte-Set Walkie-Talkie Set



Bedienungsanleitung Operating Instructions

PMR 16

D

GB

1	Sicherheitshinweise	2
	Bestimmungsgemäße Verwendung	2
	Verwendungsbereich	2
	Batterien	2
	Medizinische Geräte	2
	Entsorgung	2
	Konformitätserklärung	3
2	Funkgeräte in Betrieb nehmen	4
	Sicherheitshinweise	4
	Verpackungsinhalt prüfen	4
	Batterien einlegen	4
	Gürtelclip	4
3	Bedienelemente	5
4	Funkgeräte bedienen	6
	Funkgeräte ein-/ausschalten	6
	Einstellen der Lautstärke	6
	Senden und empfangen	6
	Rufton senden	7
	Bestätigungston	7
	Kanalwahl	7
5	Anhang	8
	Falls es Probleme gibt	8
	Technische Daten	8
	Pflegehinweise / Garantie	9

1 Sicherheitshinweise

Lesen Sie diese Bedienungsanleitung sorgfältig durch.

Bestimmungsgemäße Verwendung

Diese Sprechfunkgeräte sind geeignet für die Kommunikation mit anderen Sprechfunkgeräten gleichen Standards. Jede andere Verwendung gilt als nicht bestimmungsgemäß. Eigenmächtige Veränderungen oder Umbauten sind nicht zulässig. Öffnen Sie die Geräte in keinem Fall selbst und führen Sie keine eigenen Reparaturversuche durch.

Verwendungsbereich

Vermeiden Sie Belastungen durch Rauch, Staub, Erschütterungen, Chemikalien, Feuchtigkeit, Hitze oder direkte Sonneneinstrahlung. Verwenden Sie die Funkgeräte nicht in explosionsgefährdeten Bereichen.

Batterien

 **Achtung:** Werfen Sie Batterien nicht ins Feuer. Verwenden Sie nur Batterien des gleichen Typs! Achten Sie auf die richtige Polung!

Medizinische Geräte

 **Achtung:** Benutzen Sie das Gerät nicht in der Nähe von medizinischen Geräten. Eine Beeinflussung kann nicht völlig ausgeschlossen werden. Funkgeräte können in Hörgeräten einen unangenehmen Brummtönen verursachen.

Entsorgung

Sie sind gesetzlich zur sachgerechten Entsorgung von Gebrauchsgütern verpflichtet. Hat Ihr Gerät ausgedient, bringen Sie es zur Sammelstelle Ihres kommunalen Entsorgungsträgers (z. B. Wertstoffhof). Das nebenstehende Symbol bedeutet, dass Sie das Gerät auf keinen Fall in den Hausmüll werfen dürfen! Nach dem Elektro- und Elektronikgerätegesetz sind Besitzer von Altgeräten gesetzlich gehalten, alte **Elektro- und Elektronikgeräte** einer getrennten Abfallerfassung zuzuführen.

Batterien entsorgen Sie beim batterievertreibenden Handel sowie bei zuständigen Sammelstellen, die entsprechende Behälter bereitstellen.



Verpackungsmaterialien entsorgen Sie entsprechend den lokalen Vorschriften.



⚠ Achtung: Setzen Sie das Gerät niemals tropfenden oder spritzenden Flüssigkeiten aus und sorgen Sie dafür, dass keine flüssigkeitsgefüllten Gefäße wie z. B. Gläser auf dem Gerät stehen.

Konformitätserklärung



Dieses Gerät erfüllt die Anforderungen der EU-Richtlinien:

- 1999/5/EG Richtlinie über Funkanlagen und Telekommunikationsend-einrichtungen und die gegenseitige Anerkennung ihrer Konformität.
- 2005/32/EG Richtlinie „Energiebetriebene Produkte“.

Die Konformität mit der o. a. Richtlinie wird durch das CE-Zeichen auf dem Gerät bestätigt.

Für die komplette Konformitätserklärung nutzen Sie bitte den kostenlosen Download von unserer Website www.audioline.de.

Dieses Produkt ist für den Betrieb innerhalb Deutschlands entwickelt worden. Es arbeitet auf einer EU-harmonisierten Frequenz (446 MHz) und darf daher außerhalb Deutschlands in allen EU-Mitgliedstaaten betrieben werden.

Funkgeräte in Betrieb nehmen

2 Funkgeräte in Betrieb nehmen

Sicherheitshinweise

⚠ Achtung: Lesen Sie vor der Inbetriebnahme unbedingt die Sicherheitshinweise in Kapitel 1.

Verpackungsinhalt prüfen

- 2 Funkgeräte mit Gürtelclip

- 1 Bedienungsanleitung

Batterien einlegen

Öffnen Sie das Batteriefach.

Legen Sie 3 Stück handelsübliche AAA-Batterien ein. Achten Sie auf die richtige Polung!

Schließen Sie das Batteriefach.

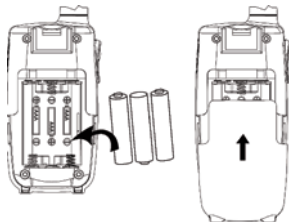

⚠ Achtung: Verwenden Sie in einem Satz (3 Stück) nur Batterien der gleichen Bauweise (AAA). Tauschen Sie die Batterien immer im ganzen Satz (3 Stück) aus. Setzen Sie Batterien niemals übermäßiger Hitze wie direkter Sonneneinstrahlung, Feuer o. ä. aus.

Hinweis

Schalten Sie die Funkgeräte bitte aus, wenn sie nicht gebraucht werden. Entfernen Sie die Batterien aus den Funkgeräten, wenn diese für längere Zeit nicht gebraucht werden.

Gürtelclip

Zum Entfernen des Gürtelclips heben Sie die Sperre mit einem Fingernagel an (s. Skizze) und schieben ihn aus der Halterung.

Zum Anbringen des Gürtelclips schieben Sie ihn in die Halterung bis er hörbar einrastet.

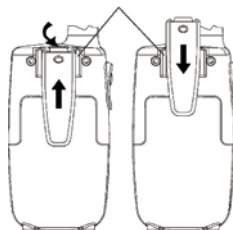

3 Bedienelemente

Handset

- 1 Antenne
- 2 PTT-(Sprech)taste
- 3 Ein/Aus-Taste / Menü-Taste
- 4 Auf/Ab-Tasten
für Kanalwahl und Lautstärke
- 5 Lautsprecher
- 6 Mikrofon
- 7 Taste „Rufton senden“
- 8 Display

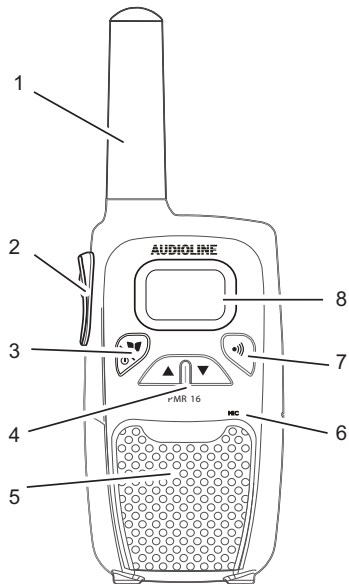

Display

- 1 Sendeanzeige
- 2 Kanalanzeige
- 3 Empfangsanzeige
- 4 Batterie-leer-Anzeige
- 5 CH - Kanalwahl
- LE - Lautstärkeeinstellung

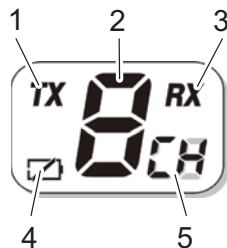

4 Funkgeräte bedienen

Funkgeräte ein-/ausschalten



Zum Einschalten **Ein/Aus / Menü-Taste** drücken und gedrückt halten. Sie hören einen Signalton und im Display wird der derzeitige Kanal angezeigt.



Zum Ausschalten **Ein/Aus / Menü-Taste** drücken und gedrückt halten. Sie hören einen Signalton.

Einstellen der Lautstärke



Drücken Sie **▲** oder **▼** um die Lautstärke zu erhöhen oder zu verringern. Die Lautstärke wird im Display angezeigt.

Senden und empfangen

Senden

Drücken Sie die **PTT-(Sprech)taste**. **TX** wird angezeigt.

 Halten Sie das Funkgerät ca. 5 bis 7 cm vom Mund entfernt und sprechen Sie mit normaler Lautstärke.

Um mit anderen Teilnehmern zu sprechen, müssen alle Funkgeräte auf den gleichen Kanal eingestellt sein.

Empfangen

Das Funkgerät ist ständig in Empfangsbereitschaft, wenn es eingeschaltet ist und die **PTT-(Sprech)taste** bzw. die **Ruftaste** nicht gedrückt ist. **RX** wird angezeigt.

 Sie können keine Funksignale empfangen, wenn Sie die **PTT-(Sprech)taste** gedrückt halten.

Rufton senden

Der Rufton macht andere Teilnehmer darauf aufmerksam, dass Sie ein Gespräch beginnen möchten. Die anderen Teilnehmer müssen den gleichen Kanal verwenden.



Rufton senden.

Bestätigungston

Der Bestätigungston ist zu hören, wenn Sie die **PTT-(Sprech)-taste** loslassen. Dadurch wird Ihrem Gesprächspartner signalisiert, dass Ihre Übertragung beendet ist.

Kanalwahl



Drücken Sie die **Ein/Aus / Menü-Taste**. *CH* blinkt.



Drücken Sie **▲** oder **▼** um den gewünschten Kanal zu wählen. Die Kanalnummer wird im Display angezeigt.

Kanal	Frequenz (MHz)	Kanal	Frequenz (MHz)
1	446.00625	5	446.05625
2	446.01875	6	446.06875
3	446.03125	7	446.08125
4	446.04375	8	446.09375



Drücken Sie die **Ein/Aus / Menü-Taste** um die Einstellung zu beenden.

5 Anhang

Falls es Probleme gibt

Haben Sie Probleme mit Ihren Funkgeräten, kontrollieren Sie zuerst die folgenden Hinweise. Bei Garantieansprüchen wenden Sie sich an Ihren Fachhändler. Die Garantiezeit beträgt 2 Jahre.

Fragen und Antworten

Fragen	Antworten
Keine Funktion	- Batterien leer
Senden nicht möglich	- PTT-(Sprech)taste zum Senden vollständig drücken - Kanal wird von anderen Teilnehmern benutzt
Kein Empfang	- PTT-(Sprech)taste loslassen - Lautstärke zu gering eingestellt - Sie befinden sich außerhalb des Empfangsbereichs, ändern Sie Ihre Position - Hindernisse wie Bäume und Gebäude haben einen negativen Einfluss auf die Reichweite - Kanal wird von anderen Teilnehmern benutzt

Technische Daten

Merkmal	Wert
Ausgangsleistung	0,5 W
Reichweite	ca. 5 km bei freier Sichtlinie
Typische Betriebszeit	Bis zu 14 Std. (Basierend auf 5 % Senden, 5 % Empfangen und 90 % Stand-by-Zeit)
Max. Gesprächsdauer	Bis zu 100 Min.
Batterien	3 x AAA

Pflegehinweise / Garantie

Pflegehinweise

Reinigen Sie die Gehäuseoberflächen mit einem weichen und fussselfreien Tuch. Verwenden Sie keine Reinigungsmittel oder Lösungsmittel.

Garantie

AUDIOLINE-Geräte werden nach den modernsten Produktionsverfahren hergestellt und geprüft. Ausgesuchte Materialien und hoch entwickelte Technologien sorgen für einwandfreie Funktion und lange Lebensdauer. Die Garantie gilt nicht für die in den Produkten verwendeten Batterien, Akkus oder Akkupacks. Die Garantiezeit beträgt 24 Monate, gerechnet vom Tage des Kaufs.

Innerhalb der Garantiezeit werden alle Mängel, die auf Material- oder Herstellungsfehler zurückzuführen sind, kostenlos beseitigt.

Der Garantieanspruch erlischt bei Eingriffen durch den Käufer oder durch Dritte. Schäden, die durch unsachgemäße Behandlung oder Bedienung, natürliche Abnutzung, durch falsches Aufstellen oder Aufbewahren, durch unsachgemäßen Anschluss oder Installation sowie durch höhere Gewalt oder sonstige äußere Einflüsse entstehen, fallen nicht unter die Garantieleistung.

Wir behalten uns vor, bei Reklamationen die defekten Teile auszubessern, zu ersetzen oder das Gerät auszutauschen. Ausgetauschte Teile oder ausgetauschte Geräte gehen in unser Eigentum über. Schadenersatzansprüche sind ausgeschlossen, soweit sie nicht auf Vorsatz oder grober Fahrlässigkeit des Herstellers beruhen.

Sollte Ihr Gerät dennoch einen Defekt innerhalb der Garantiezeit aufweisen, wenden Sie sich bitte unter Vorlage Ihrer Kaufquittung ausschließlich an das Geschäft, in dem Sie Ihr AUDIOLINE-Gerät gekauft haben. Alle Gewährleistungsansprüche nach diesen Bestimmungen sind ausschließlich gegenüber Ihrem Fachhändler geltend zu machen. Nach Ablauf von zwei Jahren nach Kauf und Übergabe unserer Produkte können Gewährleistungsrechte nicht mehr geltend gemacht werden.

1	Safety Information	2
	Intended use	2
	Ambient conditions	2
	Batteries	2
	Medical equipment	2
	Disposal	2
	Declaration of Conformity	3
2	Preparing the Walkie-Talkies for Use	4
	Safety information	4
	Checking the package contents	4
	Inserting the batteries	4
	Belt clip	4
3	Operating Elements	5
4	Operating the Walkie-Talkies	6
	Switching the walkie-talkie on/off	6
	Volume control	6
	Transmitting and receiving	6
	Transmit ringing tone	7
	Confirmation signal	7
	Selecting a channel	7
5	Appendix	8
	In Case of Problems	8
	Technical Properties	8
	Maintenance / Guarantee	9

1 Safety Information

Please read this operating instruction manual thoroughly.

Intended use

These walkie-talkies have been conceived for communication with other walkie-talkies complying to the same standards. Any other use is considered unintended use. Unauthorised modification or reconstruction is not permitted. Under no circumstances open the devices or complete any repair work yourself.

Ambient conditions

Prevent excessive exposure to smoke, dust, vibration, chemicals, moisture, heat and direct sunlight.

Do not use the walkie-talkies in potentially explosive areas.

Batteries

 **Caution:** Never throw batteries into a fire. Only use batteries of the same type! Pay attention to correct polarity.

Medical equipment

 **Caution:** Never use the walkie-talkies in the vicinity of medical equipment. Effects on such equipment cannot be fully ruled out. Walkie-talkies can cause an unpleasant humming sound in hearing aids.

Disposal

You are obliged to dispose of consumable goods according to legal requirements. The adjacent symbol indicates that electrical and electronic apparatus and batteries no longer required must be disposed of separate from domestic waste.

Electrical and electronic devices must be disposed of at suitable collection points provided by the public waste authorities.

Batteries must be disposed of at the point of sale or at appropriate collection points provided by the public waste authorities.

Packaging materials must be disposed of according to local regulations.



 **Caution:** The apparatus shall not be exposed to dripping or splashing and that no objects filled with liquids, such as vases, shall be placed on the apparatus.

Declaration of Conformity



This device fulfils the requirements stipulated in the EU directives:

- 1999/5/EU directive on radio equipment and telecommunications terminal equipment and the mutual recognition of their conformity.
- 2005/32/EU directive "Energy-using products".

Conformity with the above mentioned directive is confirmed by the CE symbol on the device.

Please refer to the free download in our Website www.audioline.de for complete declaration of conformity.

This product has been developed for use within Germany. It operates on an EU-harmonised frequency band (446 MHz) and, thus, may be used outside Germany in all other EU member states.

Preparing the Walkie-Talkies for Use

2 Preparing the Walkie-Talkies for Use

Safety information

⚠ Caution: It is essential to read the Safety Information in Chapter 1 before starting up.

Checking the package contents

- 2 walkie-talkies with belt clip

- 1 operating manual

Inserting the batteries

Open the battery compartment cover.

Insert 3 pieces AAA batteries.

Pay attention to correct polarity.

Close the battery compartment cover.

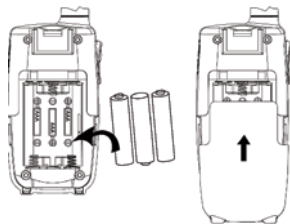

⚠ Caution: Only use batteries of the same type in the set (3 pieces). If necessary change all batteries of the set (3 pieces). Batteries shall not be exposed to excessive heat such as sunshine, fire or the like.

Note

When not in use, turn the units OFF to save battery power.

Remove the batteries if the units will not be used for a long period of time.

Belt clip

For removing the belt clip insert your finger nail and pull up the belt clip latch away from the unit. While pulling the belt clip latch push up the belt clip as shown.

For attaching the belt clip slide it into the slot until a “click” indicates that it is locked into its position.

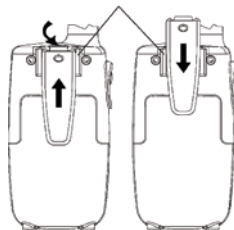

3 Operating Elements

Handset

- 1 Antenna
- 2 PTT button
- 3 On/Off key / Menu key
- 4 Up/Down keys for changing channels and volume
- 5 Loudspeaker
- 6 Microphone
- 7 Transmit ring tone
- 8 Display

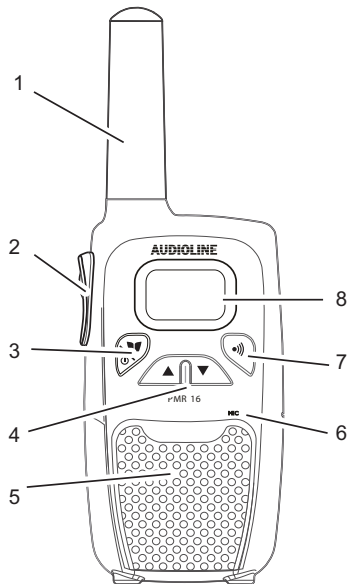

Display

- 1 Displayed when transmitting a signal
- 2 Channel Number
- 3 Displayed when receiving a signal
- 4 Displayed when battery level goes low
- 5 CH - Channel selection
- LE - Volume selection

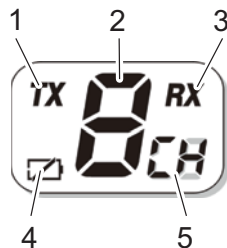

4 Operating the Walkie-Talkies

Switching the walkie-talkie on/off



For switching on the walkie-talkie press and hold down the **On/Off / menu key**. A "beep" sound will be heard and the LCD screen will display the current channel.



For switching off the walkie-talkie press and hold down the **On/Off / menu key**. A "beep" sound will be heard and the LCD screen will turn blank.

Volume control



Press **▲** or **▼** to increase or decrease the volume. The volume level will be indicated in the display.

Transmitting and receiving

Transmitting Press the **PTT button**. **TX** will be displayed on the LCD screen.

 Hold the walkie-talkie approx. 5 to 7 cm from your mouth and speak at a normal volume. In order to talk to other subscribers, the respective walkie-talkies must be set to the same channel.

Receiving The unit is continuously in receive mode when the unit is turned ON and not transmitting. When a signal is received on the current channel, the receive signal icon **RX** will be displayed on the LCD screen.

 Radio signals cannot be received when the PTT button is being pressed.

Transmit ringing tone

The ringing tone indicates to other subscribers that you want to talk to them. A condition for this is that the other subscribers are using the same channel.



Send ringing tone.

Confirmation signal

The confirmation signal is issued on releasing the **PTT button**. This signals to the caller that you have ended transmission.

Selecting a channel



Press the **On/Off / menu key**.



Press **▲** or **▼** to select the desired channel.
The channel number is shown in the display.

Channel	Frequency (MHz)	Channel	Frequency (MHz)
1	446.00625	5	446.05625
2	446.01875	6	446.06875
3	446.03125	7	446.08125
4	446.04375	8	446.09375



Press the **On/Off / menu key** to confirm your setting and return to the standby mode.

5 Appendix

In Case of Problems

Should problems arise with the walkie-talkies, please refer to the following information first. In the case of claims under the terms of guarantee, contact your sales outlet. There is a 2 year period of guarantee.

Problems and solutions

Problems	Solutions
Equipment does not function	- Batteries exhausted
Transmission not possible	- Press PTT button in fully to transmit - Channel is being used by other subscribers
No reception	- Release PTT button - Volume setting is too low - You are outside the range of reception, change your position - Obstructions such as trees and buildings impair the range - Channel is being used by other subscribers

Technical Properties

Feature	Value
Output power	0.5 W
Range	Up to 5 km in open space
Typical usage time	Up to 14 h (based on 5 % "send", 5 % "receive" and 90 % stand-by-time)
Max. talk time	Up to 100 min
Batteries	3 x AAA

Maintenance / Guarantee

Maintenance

Clean the housing surfaces with a soft, fluff-free cloth.

Never use cleaning agents or solvents.

Guarantee

AUDIOLINE equipment is produced and tested according to the latest production methods. The implementation of carefully chosen materials and highly developed technologies ensure trouble-free functioning and a long service life. The terms of guarantee do not apply to the batteries or power packs used in the products.

The period of guarantee is 24 months from the date of purchase.

All deficiencies resulting from material or production faults which occur during the period of guarantee will be eliminated free of charge.

Rights to claims under the terms of guarantee are annulled following intervention by the purchaser or third parties. Damage caused as a result of improper handling or operation, incorrect positioning or storing, improper connection or installation, Acts of God or other external influence are not covered by the terms of guarantee. In the case of complaints, we reserve the right to repair or replace defect parts or provide a replacement device. Replacement parts or devices become our property. Rights to compensation in the case of damage are excluded where there is no evidence of intent or gross negligence by the manufacturer.

If the product becomes defective during the guarantee period, please return it to the retailer from which it was purchased together with the purchase receipt. All rights to claims under the terms of the guarantee in accordance with this agreement must be pursued with the retailer.

After two years from the date of purchase, claims under the the guarantee are no longer valid.

Wichtige Garantiehinweise

Die Garantiezeit für Ihr AUDIOLINE-Produkt beginnt mit dem Kaufdatum. Ein Garantieanspruch besteht bei Mängeln, die auf Material- oder Herstellungsfehler zurückzuführen sind. Der Garantieanspruch erlischt bei Eingriffen durch den Käufer oder durch Dritte. Schäden, die durch unsachgemäße Behandlung oder Bedienung, natürliche Abnutzung, durch falsches Aufstellen oder Aufbewahren, durch unsachgemäßen Anschluss oder Installation sowie durch höhere Gewalt oder sonstige äußere Einflüsse entstehen, fallen nicht unter die Garantieleistung.

BITTE WENDEN SIE SICH IM GARANTIEFALL AUSSCHLIESSLICH AN DEN HÄNDLER, BEI DEM SIE DAS GERÄT GEKAUFT HABEN, UND VERGESSEN SIE NICHT, DEN KAUFBELEG VORZULEGEN. UM UNNÖTIG LANGE WARTEZEITEN ZU VERMEIDEN, SENDEN SIE REKLAMATIONSGERÄTE BITTE NICHT AN UNSERE BÜROADRESSE.

BEI FRAGEN ZUR BEDIENUNG UND GARANTIELEISTUNG LESEN SIE BITTE DIE BEDIENUNGSANLEITUNG, FRAGEN SIE IHREN FACHHÄNDLER ODER WENDEN SIE SICH AN UNSERE

Service Hotline

Die Rufnummer der Service-Hotline finden Sie auf unserer Internetseite www.audioline.de

AUDIOLINE GmbH
Neuss

Internet: www.audioline.de
E-Mail: info@audioline.de
Version 1.0 • 27.11.2012



4 250711 991098